

2022年4月 価格掲載版

猫壁

にゃんぺき

壁パネル

一緒にいる毎日をもっと楽しく。

表示価格は2022年4月現在のメーカー希望小売価格です。
商品価格は予告なく変更する場合がありますので、ご了承ください。
WEBカタログ等では、最新の商品仕様・価格が確認できます。



WEBカタログ



GOOD
DESIGN
AWARD
2021

ご自宅の壁面を 愛猫のための専用空間に。

マグネットパーツでアレンジ自在のキャットウォール。
人にとっても、愛猫にとっても、快適な空間を。

Web Site



Concept Movie



Instagram



Point

1

個性に合わせて 楽しさ無限大。

猫の年齢や性格に合わせて猫壁 マグネットパーツを自由に変えられるから、いくつになっても、いつまでも飽きずに遊べます。



マグネットパーツについては下段を見てにゃ!



Point

2

インテリア空間へ 手軽に、すっきり

壁パネルを取り付けるだけで、ご自宅の壁がキャットウォークに。簡単・手軽に、後付けでもすっきりと設置できます。



Point

3

猫にもやさしい、 可愛いデザイン。

猫壁 マグネットパーツは、猫にもやさしい、丸みを帯びたデザイン。フェルト生地の心地よい肌触りで、見た目にもかわいい仕上がりです。



マグネットパーツについては下段を見てにゃ!



猫壁 マグネットパーツはLIXIL オンラインショップだけの販売!

壁パネルの取付け後からでも、アレンジが自由自在

猫壁 マグネットパーツ

- カラー
- モカ × ライトベージュ
 - ベージュ × オレンジ
 - ライトグレー × ネイビーブルー
 - ベージュ × ベージュ
 - ライトグレー × ライトグレー

材質 フェルト + 芯材(アルミニウム) + マグネットシート

※ボックス 透明タイプはアクリルも使用しております。

ステップ



幅 390mm × 高さ 235mm × 出幅 190mm

トンネル



幅 390mm × 高さ 260mm × 出幅 230mm

壁パネルラインアップ

お部屋に合わせて選べるカラーバリエーション

プレジヤスホワイト



グレー



ネイビーブルー

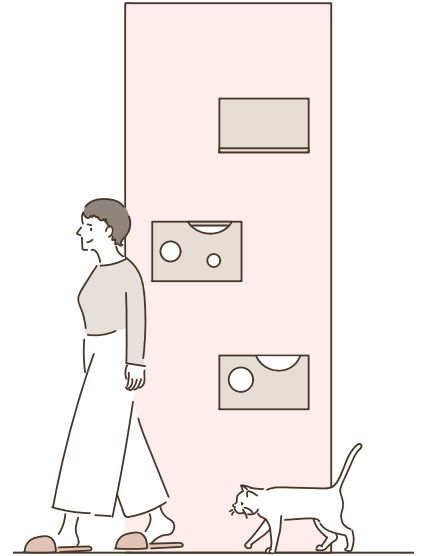

サイズ 厚さ 3.1mm × 幅 900mm × 長さ 2400mm / 厚さ 3.1mm × 幅 900mm × 長さ 1200mm
材質 MDF + 塗装鋼板

壁パネルは簡単施工！

※施工上の注意事項については、P.4にてご確認ください。

カット・加工が
できる！

丸ノコで切断できます。コンセント
やスイッチ等がある場合でも設置
可能です。

取り付けが簡単！

両面テープと接着剤による圧着
工法。釘を使用しないため穴埋め
処理も不要です。

床から天井まで
1枚でOK！

床から天井まで1枚の壁パネル
で貼ることができるため簡単かつ
スピーディに施工できます。*

※天井高が2400mmまでの場合

ボックス



幅 390mm × 高さ 235mm × 出幅 230mm

ボックス 透明タイプ(アクリル仕様)



幅 390mm × 高さ 235mm × 出幅 230mm



おうちのモノとコト、いろいろ。

LIXILオンラインショップ



猫壁 マグネットパーツの
購入はこちらから！

設置パターン別の納め方

見切材・コーナーキャップなし

木口面がすべて隠れる場合

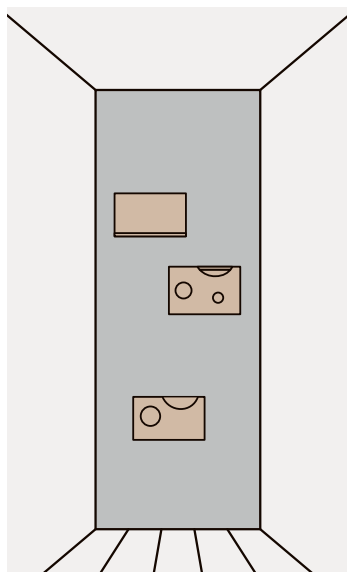

上下見切材納め

上下の木口面が露出する場合

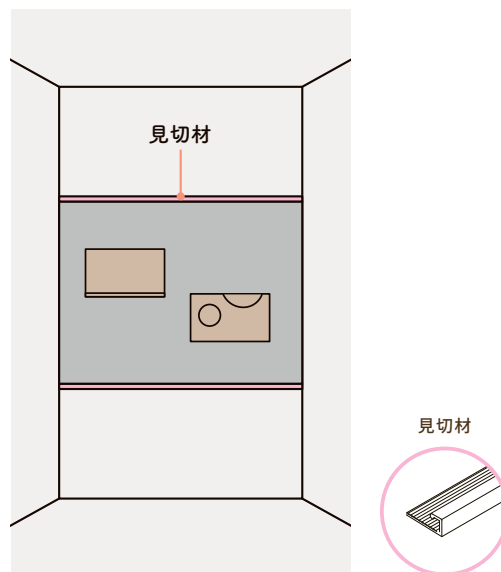

四辺見切材納め

四方の木口面が露出する場合

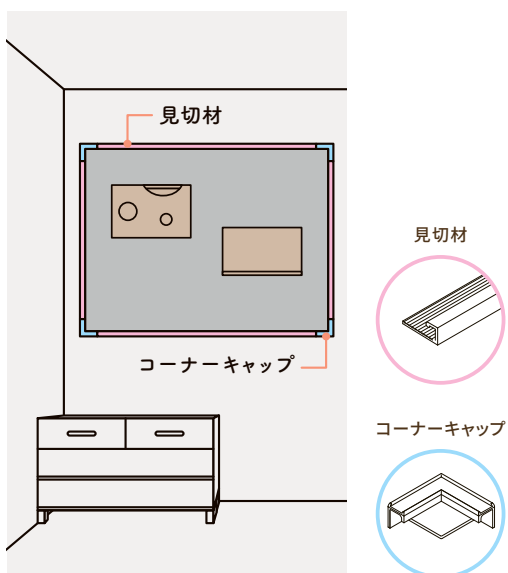

壁パネルの連結

壁パネル同士を連結する場合

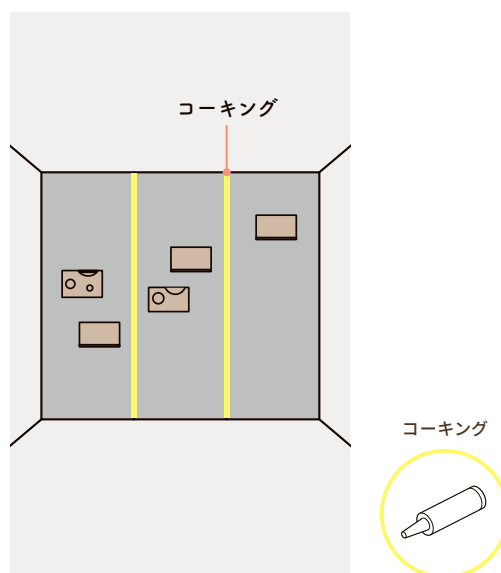

● 見切材・コーナーキャップの推奨カラー

壁パネル	プレシャス ホワイト	グレー	ネイビーブルー
見切材	ホワイト	ホワイト	ブラック
コーナーキャップ	ホワイト	ホワイト	ブラック

● コーキングの推奨カラー(現場調達)

壁パネル	プレシャス ホワイト	グレー	ネイビーブルー
コニシ(株) (変成シリコンコーク)	ホワイト	ライトグレー	ダークブルー
セメダイン(株) (POSシール)	ホワイト	グレー	—

設置・使用上の注意事項

壁パネルの設置に関する注意事項

- 常時水がかかる場所、極端に高温・低温・多湿になる場所には設置できません。
- 本製品は難燃・準不燃・不燃には適合しませんので、内装制限を受ける場所には設置できません。
- 本製品には金属板が含まれています。感電・漏電・火災の原因となりますので、周辺に電気設備を配置する場合は電気設備の取付け説明書に従って設置してください。
- 石膏ボードまたは合板に取り付けてください。
- 壁パネルが剥離、落下してケガをすることがありますので、下記事項を必ずお守りください。
 - ・取付け説明書通りに正しく取り付けてください。
 - ・接着剤および両面テープは指定のものを使用してください。
 - ・壁紙の上に取り付けしないでください。壁紙が貼られている場合は、剥がしたうえで取り付けてください。
- 壁パネルを切断した場合は、切断面のバリを必ず取り除いてください。壁パネル連結部分は必ず鉄工やすりで面取りを行い、バリがないように仕上げてください。
- 経年劣化でコーキングが切れた場合は、速やかにコーキング処理をやり直してください。
- 現場で使うコーキングは変成シリコン系の「F☆☆☆☆」またはノンホルムタイプを使用してください。
- コーキングは現場調達となります。推奨カラーはP.2を参照してください。
- 見切材とコーナーキャップは材質および製法が異なるため、色・質感などに違いがあります。

壁パネルの使用に関する注意事項

- キャットウォークとしての目的以外で、本製品を使用しないでください。
- 猫壁 壁パネルは猫壁 マグネットパーツ専用用品です。本製品以外の組み合わせで使用した場合は免責となります。
- 猫壁 壁パネルの取付け後、1日以上経過してからマグネットパーツの使用を開始してください。また使用開始の際は、マグネットパーツの保持力を確認してから使用を開始してください。
- ペット生体・家具・家電、その他無形・有形物含め、二次被害と判断されるものについては免責となります。
- マグネットパーツの保持力を担保するために、壁パネル本体を柔らかい布で定期的に(月2~3回)拭き取って使用してください。

別売り品 猫壁 マグネットパーツの使用に関する注意事項

- マグネットパーツの保証期間は1年です。各マグネットパーツ内に同梱している保証書をお手元に保管してください。
- 各マグネットパーツの耐荷重は、8kgの猫が単独でジャンプすることを想定しています。
- 使用状況や環境によって外れることもありますので、破損しやすいものなどを製品下に置かないようにしてください。
- 心臓ペースメーカーを装着されている方は、マグネットパーツの取扱いには注意してください。接近されるとペースメーカーの誤作動をまねくおそれがあります。その他の医療用電子機器類に関しても影響を与える場合があります。各機器メーカー又は販売者にご確認ください。
※壁パネル自体は磁力を発していません。
- マグネットパーツの保持力を担保するために、マグネット背面を固く絞ったタオルで定期的に(月2~3回)拭き取って使用してください。

施工上の注意事項

施工時のお願い

- 壁パネルは、石膏ボードまたは合板に直接取り付けください。
- 施工面の不陸が3mm/2m以下であること、段差の無いことを確認してください。不陸または段差がある場合は事前に補修を行ってください。
- 壁パネルを取り付ける接着剤および両面テープは指定品を使用してください。
- 環境温度が0°C未満の場合、0°C以上に上げてください。
- バリを抑えるために裏面を上にして切断してください。

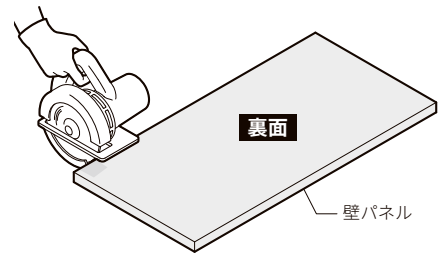

壁パネルを連結して施工する場合

- 製品に金属板を使用しているため、必ず鉄工やすり等で面取り (C0.3) を行い、バリが無いように仕上げてください。
- 壁パネルの突き上げ防止のために連結部に3mmのすき間をあげ、コーキングを充填して仕上げてください。

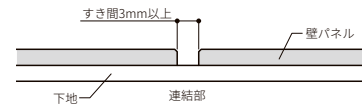
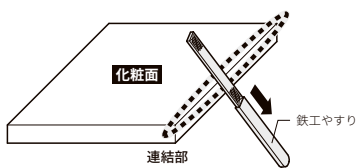

コーキング施工

- ① 壁パネルの端部にマスキングテープを貼り付けます。
※面取り部分もコーキングが充填されるようにマスキングテープを貼ってください。
- ② コーキングをしっかりと充填して、ヘラ等で仕上げてください。
- ③ コーキングが固まる前にマスキングテープをはがしてください。

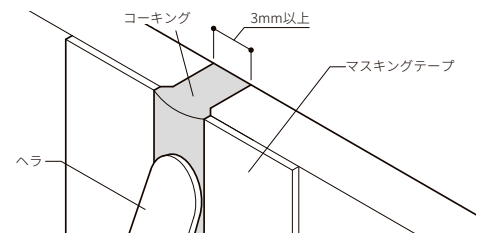

商品保証について

本書は、ここに記載の保証期間、保証内容の範囲において無料修理を行うことをお約束するものです。保証期間中、商品に故障・損傷などの不具合（以下「不具合」といいます）が発生した場合には、お取扱いの施工店、工務店、販売店又は当社商品相談窓口にご相談ください。

- **対象商品:** インテリア建材商品
- **保証期間:** 施工者よりの引き渡し日（注1・注2）から2年間（電装部品については1年間）
注1) 改修工事の場合、改修部分の工事完了の日とします。
注2) 分譲住宅（建売住宅）の場合、建築主様への引き渡し日とします。
- **保証内容:** 取扱説明書、本体ラベル又はその他の注意書きに基づく適正なご使用状態で、保証期間内に商品そのものに不具合が発生した場合には、右記に例示する免責事項に該当する場合を除き無料修理いたします。
- **免責事項:** 保証期間内でも、次の様な場合には有料修理となります。
 - ① 当社の手配によらない加工、組立て、施工、管理、メンテナンスなどの不備に起因する不具合（例えば、工事中の養生不良による変色や腐食など）
 - ② 表示された商品の性能を超えた性能を必要とする場所に取付けられた場合の不具合
 - ③ 建築躯体の変形など商品以外の不具合に起因する商品の不具合
 - ④ 商品又は部品の経年変化（使用に伴う消耗、摩耗など。干割れ、変色など）や経年劣化（樹脂部品の変質、変色など）又はこれらに伴うさび、かびなどその他類似の不具合
 - ⑤ 自然現象や住環境に起因する反りや結露などの不具合（木質建材の反りは空気中の水分を吸放出する特性によるもので、温度、湿度等の環境条件の変化による自然現象です。）
 - ⑥ 環境が特に悪い地域又は場所での腐食及び不具合（例えば、海岸地帯での塩害による腐食、浴室内などの湿潤な部位、部分的、又は全面的に野外に晒された場所。部屋内外の温度差が極端に違う部位に取付けられたもの、極端に乾湿を繰り返す部位に取付けられたもの。異常な高温・低温・多湿による不具合）
 - ⑦ 天災その他の不可抗力（例えば、暴風、豪雨、洪水、高潮、地震、地盤沈下、落雷、火災など）により、商品の性能を超える事態が発生した場合の不具合
 - ⑧ 施工当時実用化されていた技術、知識では予測することが不可能な現象又はこれが原因で生じた不具合
 - ⑨ 犬、猫、鳥、鼠などの小動物の害による不具合やキクイムシなどによる虫害
 - ⑩ 引き渡し後の使用上の操作誤り、調整不備又は適切な維持管理を行わなかったことによる不具合
 - ⑪ お客様自身の組立て、取付け、修理、改造（必要部品の取外しを含む）に起因する不具合
 - ⑫ 本来の使用（一般住宅同等の環境下で使用される建築物）の目的以外の用途に使用された場合の不具合、又は使用目的と異なる使用方法による場合の不具合
 - ⑬ 犯罪などの不法な行為に起因する破損や不具合

納まり図(設計詳細)

● 四辺見切材納まり(縮尺:1/2)

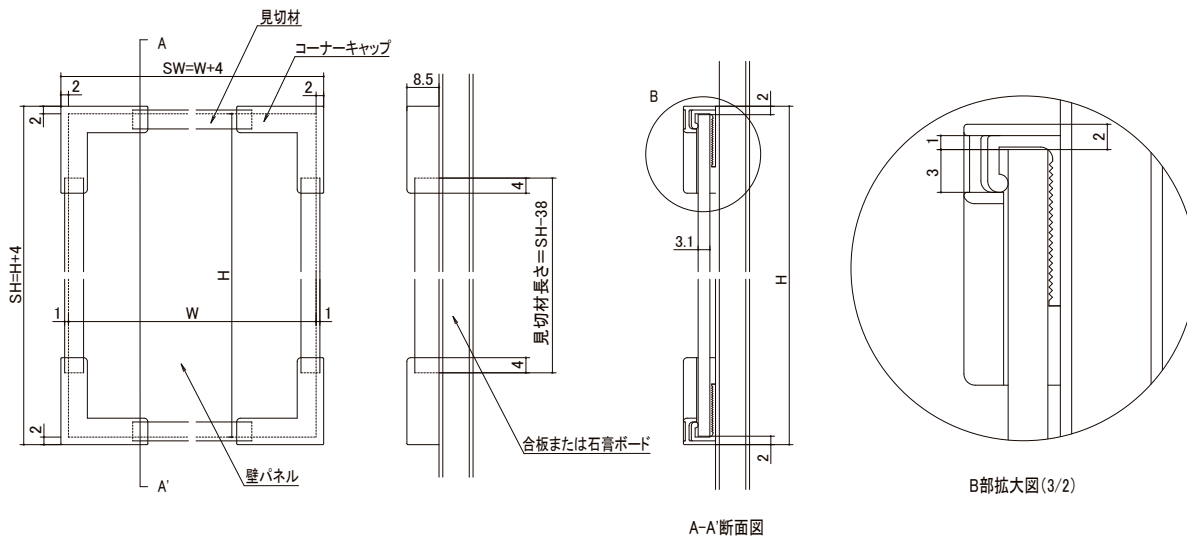

H531G10003A

● 三枚連結・片側見切材納まり(縮尺:1/6)

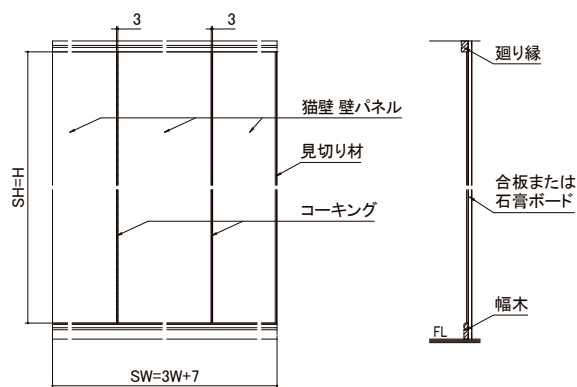

※パネル連結時は3mm隙間をあけ、コーキングを充填してください。

H854G10002

● 見切材詳細図(縮尺:1/1)

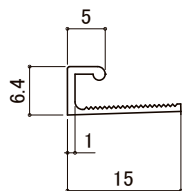

H531G10001

● コーナーキャップ詳細図(縮尺:1/1)

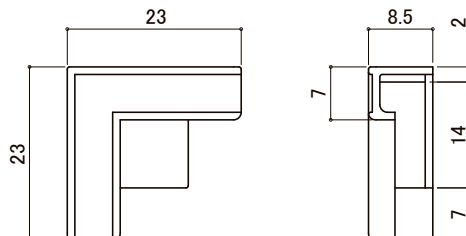

H531G10002

表示価格は2022年4月現在のメーカー希望小売価格です。価格は予告なく変更する場合がありますので、ご了承ください。

！窓 ……全機種在庫確認品。在庫が無い場合は弊社営業所に納期をご確認ください。

規格表

●猫壁壁パネル



W/プレシャスホワイト



G/グレー

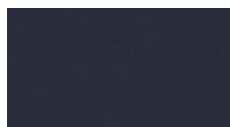

N/ネイビーブルー

■=商品色 W/プレシャスホワイト、G/グレー、N/ネイビーブルー ※全て木目はありません。

部材名	形状	材質	寸法(厚さ×幅×長さ) 単位 mm	商品コード	価格(円/梱包)	梱包内容
壁パネル		MDF + 塗装鋼板	3.1 × 900 × 2400	QNP■1WK300	¥45,000	1枚
			3.1 × 900 × 1200	QNP■1WK100	¥25,000	1枚

※壁パネルには表面保護シートが貼られています。設置後に必ず剥がしてご使用ください。

●納まり部材

部材名	形状	色	材質	寸法(厚さ×幅×長さ) 単位 mm	商品コード	価格(円/梱包)	梱包内容
見切材		ホワイト	樹脂	L=2440	ZZ-B0001-MBJV	¥3,000	2本
		ブラック			ZZ-B0002-MBJV		
コーナーキャップ		ホワイト	樹脂	8.5 × 23 × 23	ZZ-B0003-MBJV	¥700	4個
		ブラック			ZZ-B0004-MBJV		

※納まり方により必要な部材が異なります。

※見切材とコーナーキャップは材質および製法が異なるため、色・質感などに違いがあります。

●有償部品

	サイズ・内容量(備考)	使用量の目安	商品コード	価格(円/梱包)	梱包内容
造作材用 両面テープ (幅20ミリ)	幅 20mm×10m巻、厚み 1.1mm	壁パネル 900×2400 1枚につき 2巻 900×1200 1枚につき 1巻	NZZZ311	¥1,000	1巻
接着剤	333mℓ入カートリッジ(セメダイン(株) SG-1)	壁パネル 900×2400 1枚につき 2本 900×1200 1枚につき 1本	NZZZ223	¥2,500	1本

株式会社 LIXIL

会社や商品についての情報のご確認は、LIXILオフィシャルサイトまで
<https://www.lixil.co.jp/>

※ショールームの所在地、カタログの閲覧・請求、図面・CADデータなどの各種情報は、上記オフィシャルサイトからご確認ください。

- 表示価格は2022年4月現在のメーカー希望小売価格です。商品のみで価格、取付費・工事費などは別途となります。
- 商品価格はすべて税別価格です。
- 写真は印刷のため、実際の色と異なる場合がございます。現物またはサンプルなどにてご確認ください。
- 仕様・価格は予告なく変更する場合がありますので、ご了承ください。
- 本カタログ掲載内容及び写真・図版の無断転載はかたくお断りします。

